

*Sepparett*<sup>®</sup>  
**CINDI**<sup>®</sup> *family*

---

Installationsmanual

Asennusopas

Installasjonsmanual

Installation manual

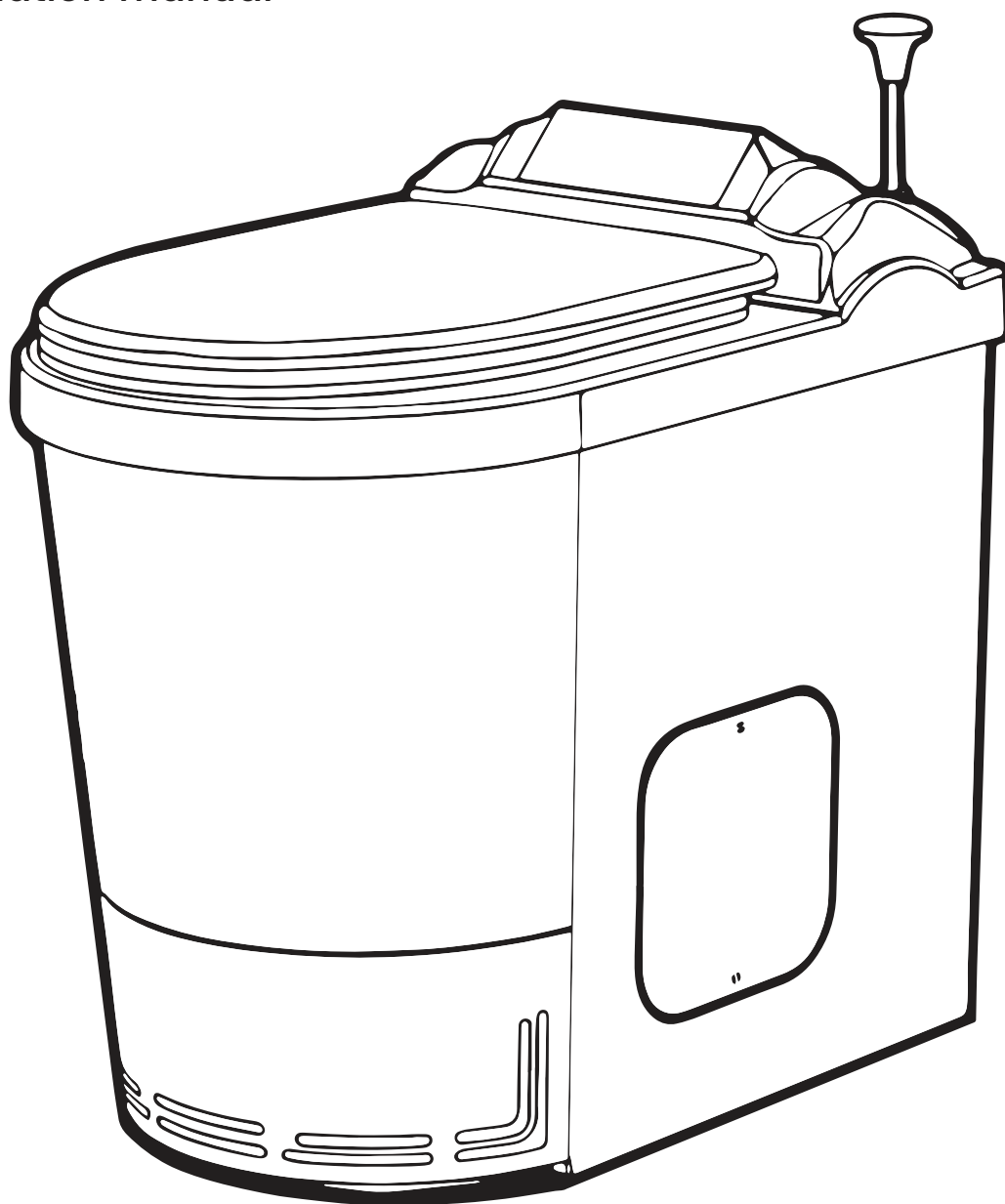





## **TÄNK PÅ!**

Cindi family måste installeras på rätt sätt både för att få god förbränning och funktion och för att garantin ska gälla. Både inomhus och utomhus finns regler för installationen. Följ installationsmanualen nogga.

Cindi family behöver service regelbundet för att fungera som den ska. Information om när servicen ska göras får du på toalettens display. Kontakta närmaste serviceverkstad, se [www.separett.se](http://www.separett.se).

Cindi family måste användas korrekt för att den ska fungera bekymmersfritt. Endast påsar av den typ du fått med toaletten ska alltid användas vid varje besök och endast urin, fast avfall och toalettpapper får förbrännas. Tryck på förbränningsknappen efter varje besök. Tänk på att använda rätt förbränningsprogram så sparar du energi. Följ instruktionen för toalettbesök nogga.

## **HUOMAA!**

Cindi family tulee asentaa oikella tavalla, jotta polttoprosessi toimii oikein. Lisäksi ohjeiden mukainen asennus on edellytys takuulle. Sekä sisä- että ulkopuolen asennuksille on määräykset. Seuraa asennusopasta tarkasti.

Cindi family tarvitsee säännöllisesti huoltoa, jotta se toimisi moitteettomasti. Seuraavan huollon ajankohta ilmoitetaan laitteen näytöllä. Tee tarvittaessa huolto- tai vikailmoitus verkkosivuiltamme [www.separett.fi](http://www.separett.fi).

Cindi family käymälää tulee käyttää oikein, jotta se toimii moitteettomasti. Ainoastaan käymälän mukana toimitetun tyyppiset polttopussit on hyväksytyt käytettäväksi käymälän kanssa. Kaikki tarpeet on tehtävä aina polttopussiin ja käymälän käyttö ilman pussia on kielletty. Käymälää saa käyttää ainoastaan virtsan, ulosteen ja vessapaperin polttamiseen. Jokaisen käyttäjän on painettava sopivaa polttopainiketta käynnin jälkeen. Huomaa, että voit vaikuttaa energiankulutukseen valitsemalla aina oikean poltto-ohjelman. Seuraa käyttöohjeita tarkasti myös asioidessasi käymälällä.

## **VIKTIG!**

Cindi family må installeres på riktig måte for å sikre god forbrenning og funksjon, og for at garantien skal gjelde. Både innendørs og utendørs er det regler for installasjonen. Følg installasjonsmanualen nøye.

Det må utføres service jevnlig på Cindi family for å sikre at det fungerer riktig. Informasjon om når servicen skal utføres, finner du på toalettets display. Kontakt nærmeste serviceverksted.

Cindi family må brukes på riktig måte for at det skal fungere problemfritt. Bare poser av den typen du får med toalett skal alltid brukes ved hvert besøk, og bare urin, vil avfall og toalettpapir bli brent. Trykk på forbrenning knappen etter hvert besøk Husk også at du sparer energi ved å bruke korrekt forbrenningsprogram. Følg instruksjonen for toalettbesøk nøye.





## **IMPORTANT!**

Cindi family must be installed correctly both in order for it to function, and for the warranty to apply. There are regulations both indoors and outdoors for the installation. Follow the instructions carefully.

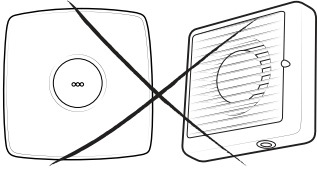
Cindi family needs regular service to function properly. You will get a message on the display when it is time to service the toilet. Contact your nearest service center.

Cindi family must be used correctly to function properly. Only bags like the ones you get with the toilet should always be used each time you use the toilet and only urine, solid waste and toilet paper may be incinerated. Always push the incineration button after you have used the toilet. Use the proper incinerating program and you will save energy. Follow the instructions for using the toilet carefully.





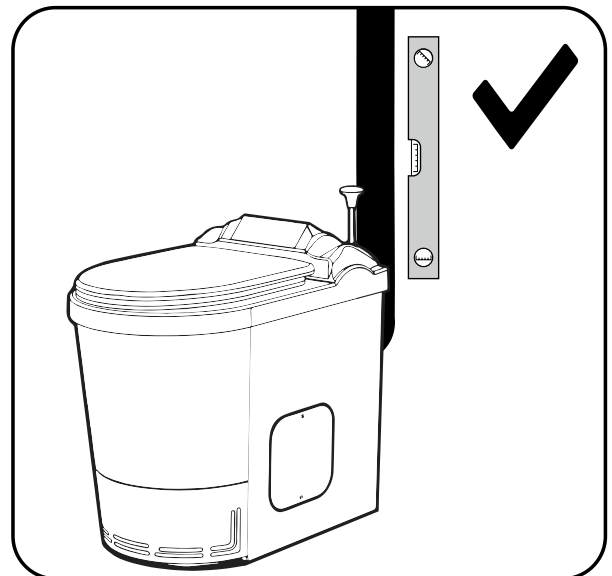
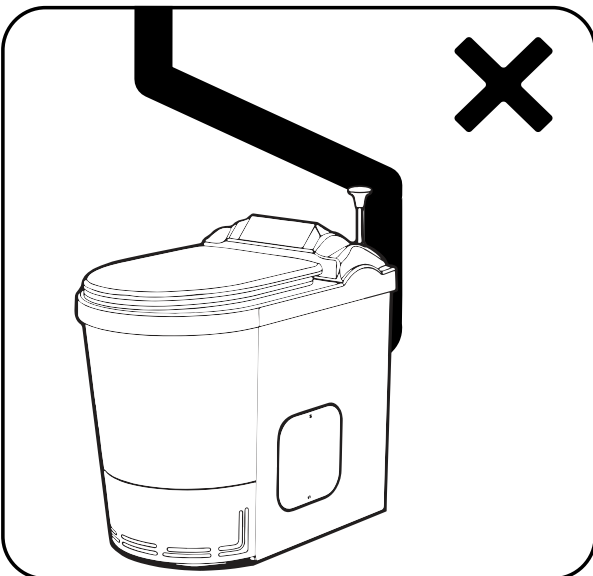
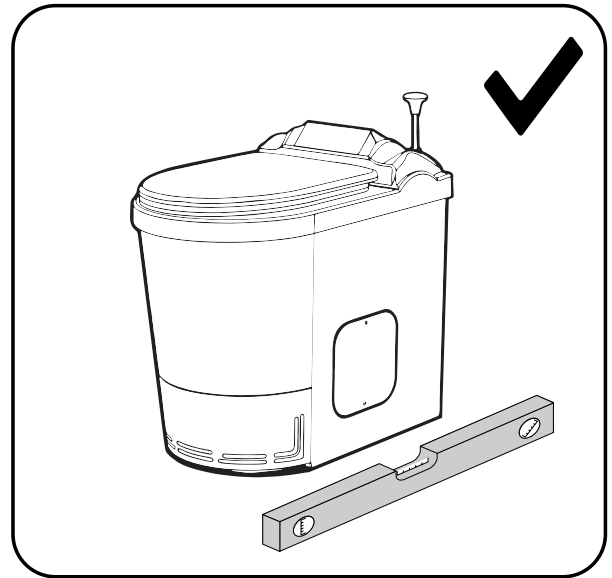
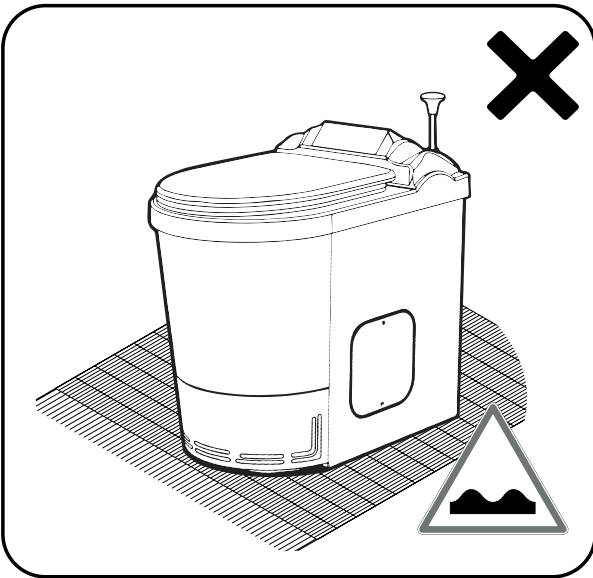

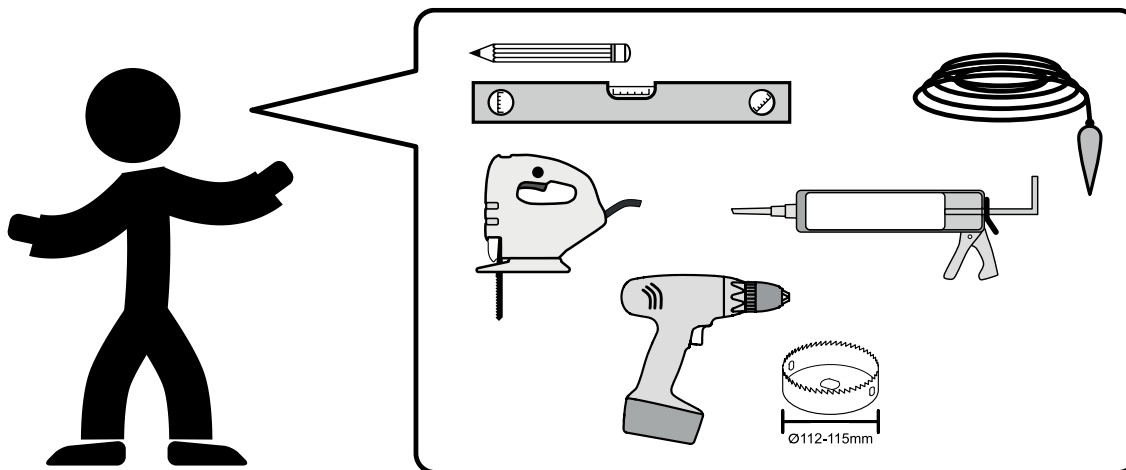
-  Inga andra ventilationssystem som fläkt eller dyligt får finnas i utrymmet.
-  Tilassa ei saa olla muita ilmanvaihtojärjestelmiä kuten tuuletin tai vastaava.
-  Ingen andre ventilasjonssystem som f.eks. vifter eller lignende skal finnes i rommet.
-  There must not be any other ventilation system, such as a fan or similar, in the space.



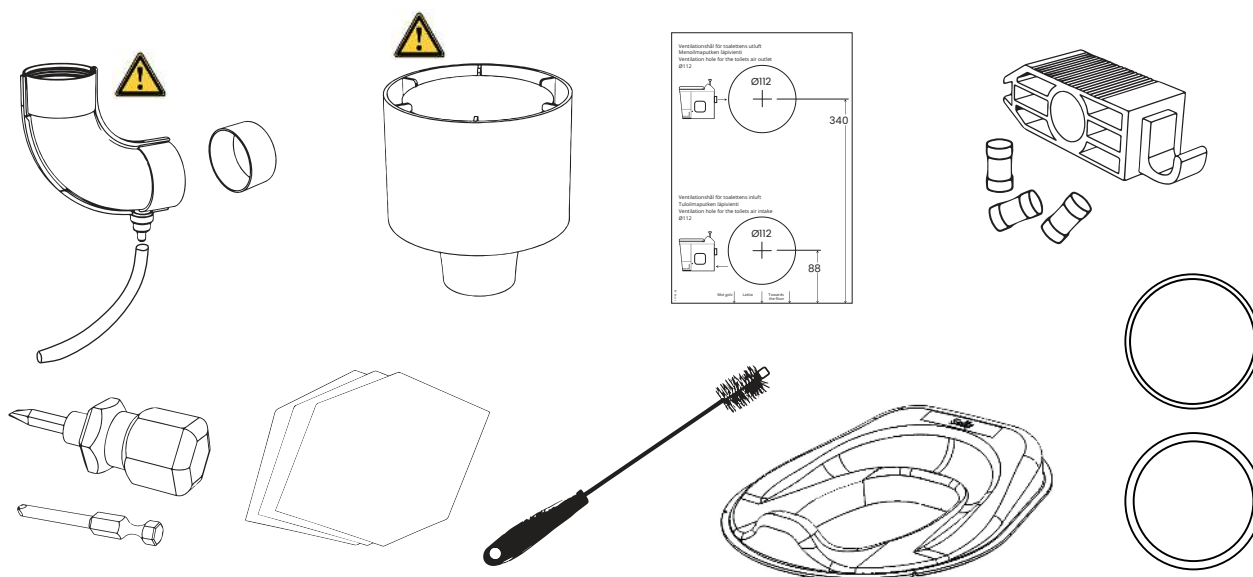



Detta ingår / Tämä sisältyy toimitukseen / Dette er inkludert / This is included



-  För att luftflödet ska bli optimalt måste medföljande 90°-långböj och vindhuv installeras. Vid användning av en annan långböj eller vindhuv gäller inte garanti.
-  Jotta ilmavirta olisi optimaalinen, tulee tuuletusputkiston asennukseen käyttää käymälän mukana toimitettua mutkaputkea ja tuuletusputken hattua. Mutkaputken ja hatun korvaaminen muilla tuotteilla mitätöi takuun.
-  For luftstrømmen vil bli optimalt har levert 90 -lang bue og cowl installert. Ved bruk av en annen lang bue eller cowl, gjelder garantien ikke.
-  In order for the airflow to be optimal, the 90° long bend and ventilation cowl included must be installed. In use of another long bend or ventilation cowl, the warranty does not apply.

 O-ringarna är monterade på stosen på baksidan av toaletten. Deras syftet är att sluta tätt mellan stosen och ventilationsröret så att inte luft och lukt ska komma ut i utrymmet där toaletten står.

 Käymälän takana sijaitsevan putken pään ympärille on asennettu O-renkaita. Tiivisterenkaiden tarkoitus on tiivistää putken pään ympärille asettuva tuuletusputki niin, että ilmaa ja hajuja ei päädy käymälätilaan.

 O-ringarna er plassert på tilkoblingen på baksiden av toalettet. Det er ment å passe tett mellom toalettet og ventilasjonsrør for å hindre luft og lukt bør komme ut i rommet hvor toalettet er plassert.

 The gaskets are placed on the connection on the back of the toilet. Their purpose are to fit tightly between the toilet and the vent tube to prevent air and odor should come out in the space where the toilet is placed.

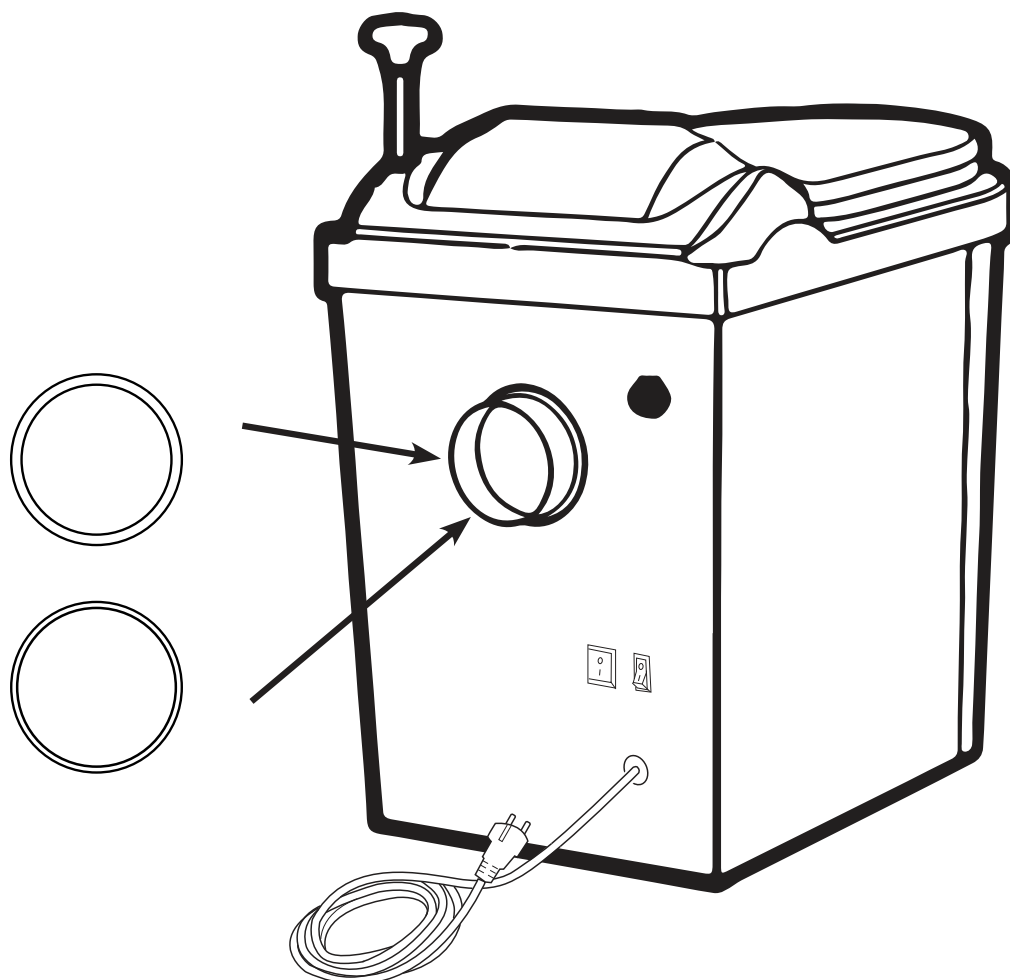



 För att undvika att frånluft kommer tillbaka in i utrymmet där toaletten är placerad, bör avståndet mellan inluft (friskluftsventil) och ventilationsutlopp (vindhuv) vara minst 3-4 meter.

 Tuloilmaventtiili on hyvä asentaa minimissään 3-4 metrin päähän tuuletusputken päästä, jotta vältetään poistoilman päätyminen takaisin käymälätilaan.

 For å hindre at den utgående luft fra å komme inn i rommet hvor toalettet er plassert, bør avstanden mellom luftinntaket (friskluftsventil) og ventilasjonsutløpet (vindhuv) være på minimum 3-4 meter.

 To prevent the outgoing air from coming back into the space where the toilet is placed, the distance between the air intake (fresh air valve) and the vent outlet (vent cowl) should be at the minimum 3-4 meters.

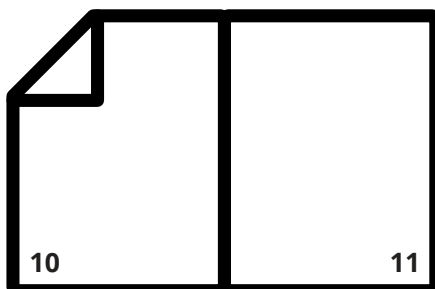
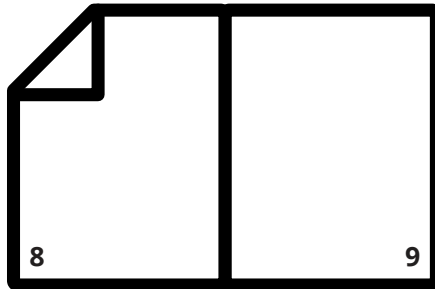
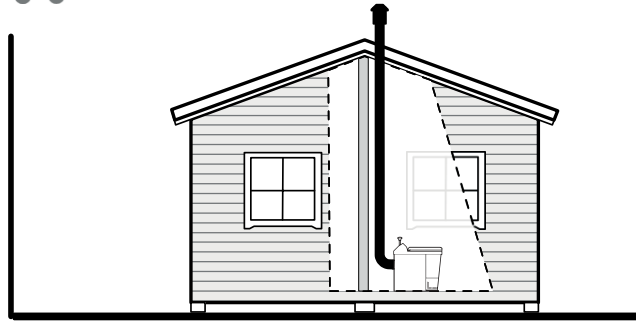

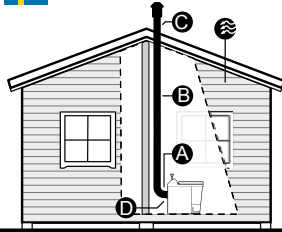

- A** Använd medföljande kort anslutningsrör(100 mm) mellan toalett och 90°-bøj.
- B** Totallängd från 1st 90°-bøj, max 5 meter.
- C** Max 500 mm över taket.
- D** Montera medföljande slang på avtappningen på 90°-böjen för att leda bort kondensvatten.
- E** Friskluftsventil monteras på yttervägg, min 160 mm Ø.

*OBS! Endast Ø110 mm ventilationsrör och 1st 90°-bøj får användas vid installationen. Vid invändig installation krävs ett utrumme på 30 cm bakom toaletten för 90°-böjen.*

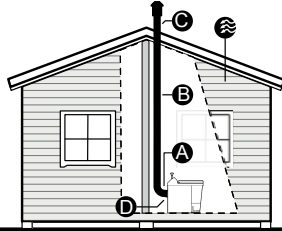

- A** Käytä mukana tullutta lyhyttä liitosputkea (100 mm) pöntön ja 90° mutkan välissä.
- B** Kokonaispituus 90° mutkasta max. 5 metriä.
- C** Max 500 mm katon yläpuolella.
- D** Asenna mukana toimitettu putki 90° mutkassa olevaan poistoliitäntään, jotta kondenssivesi poistuu.
- E** Raitisilmaventtiili asennetaan ulkoseinään, min 160 mm Ø putki.

*HUOM! Tuuletusputkistossa saa käyttää ainoastaan Ø110 mm putkea ja asennuksessa saa olla ainoastaan yksi 90° mutkaputki. Asennettaessa tuuletusputki sisätilaan, tarvitaan käymälän takaa 30 cm tilaa 90° mutkaputken asennusta varten.*

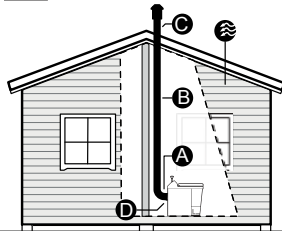

- A** Bruk det medfølgende korte tilkoblingsrøret (100 mm) mellom toalett og 90°-bend.
- B** Total lengde fra 1st 90°-bend skal være maks. 5 meter.
- C** Maks. 500 mm over taket.
- D** Monter medfølgende slange på avtappingsstussen på 90°-bendet for å lede bort kondensvann.
- E** Friskluftsventil monteres på yttervegg, min. 160 mm Ø.

*OBS! Kun Ø110 mm ventilasjonsrør og 1st 90°-bend skal brukes ved installasjon. En innvendig installasjon krever en avstand på minst 30 cm bak toalettet for 90°-bend.*

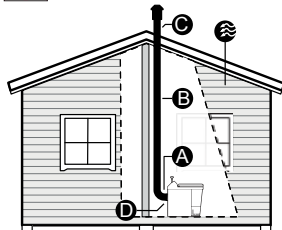

- A** Use the supplied short connection pipe (100 mm) between the toilet and the 90° bend.
- B** Max 5 meters in total length from the 90° bend.
- C** Max 500 mm above the roof.
- D** Attach the supplied hose on the drain tap on the 90° bend to divert condensation.
- E** Ventilation valve is placed on an outer wall, min 160 mm Ø.

*NOTE! Only Ø110 mm vent.pipes and 1pcs 90° bend may be used in the installation. When installing a 90° bend tube directly behind the toilet, 30 cm space is required for installation behind the toilet.*



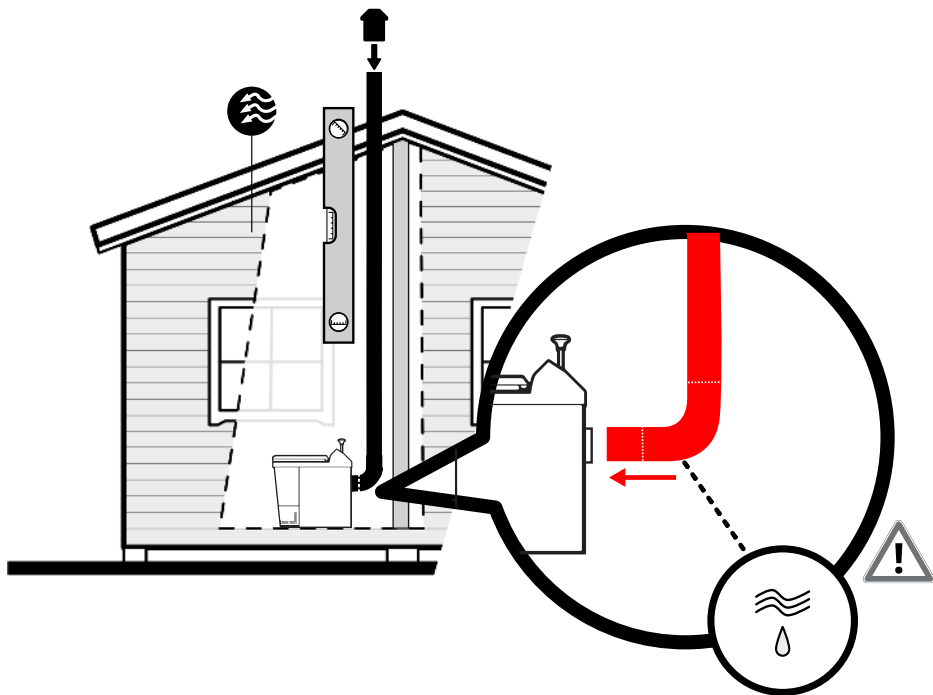
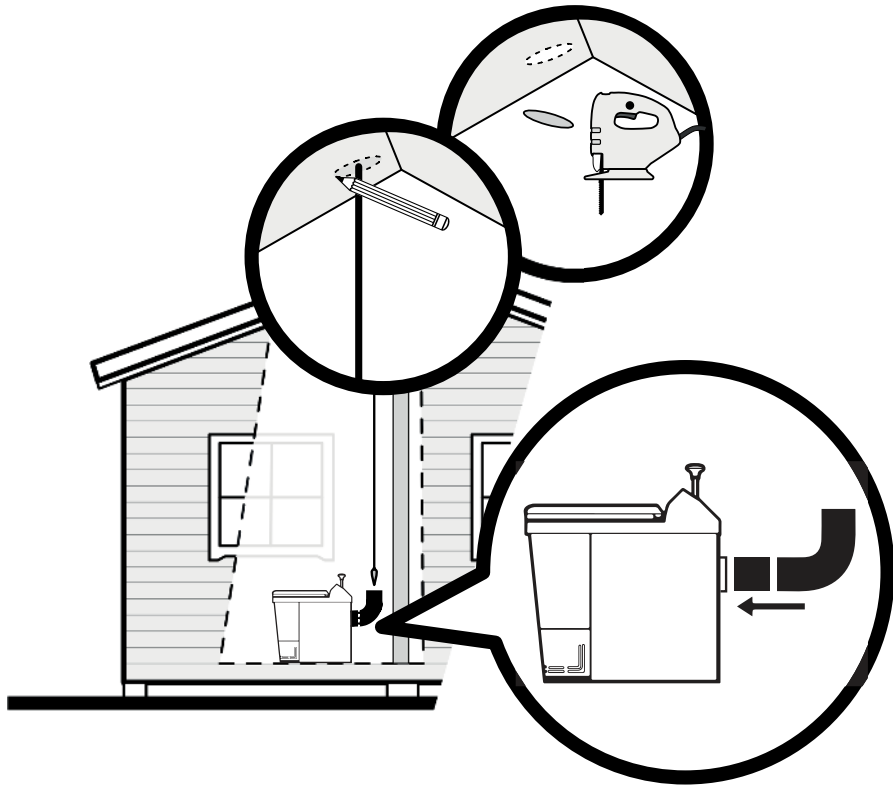

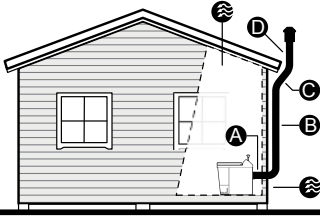

- A** Anslutningsrör(horisontellt) max 500 mm. Monteras med 2° lutning bakåt från toaletten. Minst 100 mm mellan toaletten och väggen.
- B** Totallängd från 90°-böj, max 5 meter.
- C** Max 500 mm mellan 45°-böjarna.
- D** Max 500 mm över taket.
- Friskluftsventil monteras på yttervägg. Om den placeras direkt bakom toaletten, under frånluftsroret, min 110 mm Ø, om den placeras någon annanstans på väggen min 160 mm Ø.

*OBS! Endast Ø110 mm ventilationsrör och 1st 90°-böj får användas vid installationen.*

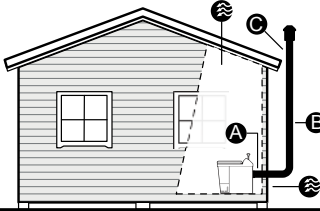

- A** Anslutningsrör(horisontellt) max 500 mm och med 2° lutning bakåt från toaletten. Min 100 mm mellan toaletten och väggen.
- B** Totallängd från 90°-böj, max 5 meter.
- C** Max 500 mm över taket.
- Friskluftsventil monteras på yttervägg. Om den placeras direkt bakom toaletten, under frånluftsroret, min 110 mm Ø, om den placeras någon annanstans på väggen min 160 mm Ø.

*OBS! Endast Ø110 mm ventilationsrör och 1st 90°-böj får användas vid installationen.*

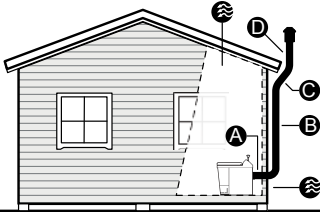

- A** Yhdistysputki (horisontaalisesti) max 500 mm. Asennetaan 2° kallistuksella taaksepäin pöntöstä. Vähintään 100 mm väliä seinän ja pöntön välillä.
- B** Kokonaispituus 90° mutkasta max 4,5 metriä.
- C** Max 500 mm 45° mutkien välissä.
- D** Max 500 mm katon yläpuolella.
- Raitisilmaventtiili asennetaan ulkoseinään. Mikäli se asennetaan suoraan pöntön taakse menoilmaputken alle, on putken oltava min 110 mm Ø, mutta muualla asennettaessa min 160 mm Ø.

*HUOM! Tuuletusputkistossa saa käyttää ainoastaan Ø110 mm putkea ja asennuksessa saa olla ainoastaan yksi 90° mutkaputki.*

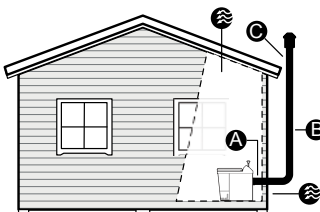

- A** Yhdistysputki (horisontaalisesti) max 500 mm. Asennetaan 2° kallistuksella taaksepäin pöntöstä. Vähintään 100 mm väliä seinän ja pöntön välillä.
- B** Kokonaispituus 90° mutkasta max 5 metriä.
- C** Max 500 mm katon yläpuolella.
- Raitisilmaventtiili asennetaan ulkoseinään. Mikäli se asennetaan suoraan pöntön taakse menoilmaputken alle, on putken oltava min 110 mm Ø, mutta muualla asennettaessa min 160 mm Ø.

*HUOM! Tuuletusputkistossa saa käyttää ainoastaan Ø110 mm putkea ja asennuksessa saa olla ainoastaan yksi 90° mutkaputki.*

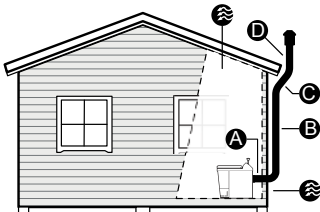

- A** Tilkoblingsrør (horisontalt) maks. 500 mm. Monteres med 2° helling bakover fra toalettet. Minst 100 mm mellom toalettet og veggen.
- B** Total lengde fra 90°-bend skal være maks. 4,5 meter.
- C** Maks. 500 mm mellom 45°-bendene.
- D** Maks. 500 mm over taket.
- Friskluftsventil monteres på yttervegg. Min. 110 mm Ø om den plasseres rett bak toalettet, min. 160 mm Ø om den plasseres annet sted på veggen.

*OBS! Kun Ø110 mm ventilasjonsrør og 1st 90°-bend skal brukes ved installasjon.*

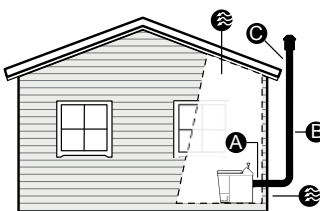

- A** Tilkoblingsrør (horisontalt) maks. 500 mm og med 2° helling bakover fra toalettet. Min. 100 mm mellom toalettet og veggen.
- B** Total lengde fra 90°-bend skal være maks. 5 meter.
- C** Maks. 500 mm over taket.
- Friskluftsventil monteres på yttervegg. Min. 110 mm Ø om den plasseres rett bak toalettet, min. 160 mm Ø om den plasseres annet sted på veggen.

*OBS! Kun Ø110 mm ventilasjonsrør og 1st 90°-bend skal brukes ved installasjon.*

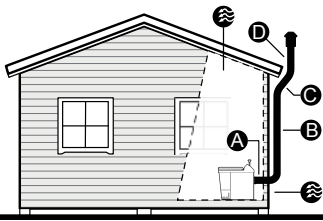

- A** Connection pipe (horizontal) max 500 mm, install with 2° inclination backwards from the toilet. Min 100 mm between the toilet and the wall.
- B** Max 4,5 meters in total length from the 90° bend.
- C** Max 500 mm between the 45° bends.
- D** Max 500 mm above the roof.
- Ventilation valve is placed on an outer wall. If placed directly behind the toilet, underneath the ventilation pipe, min 110 mm Ø, if placed elsewhere min 160 mm Ø.

*NOTE! Only Ø110 mm vent.pipes and 1pcs 90° bend may be used in the installation.*

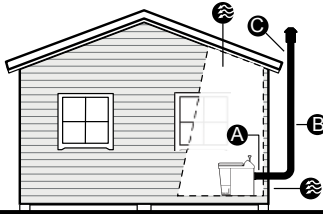

- A** Connection pipe (horizontal) max 500 mm, install with 2° inclination backwards from the toilet. Min 100 mm between the toilet and the wall.
- B** Max 4,5 meters in total length from the 90° bend.
- C** Max 500 mm above the roof.
- Ventilation valve is placed on an outer wall. If placed directly behind the toilet, underneath the ventilation pipe, min 110 mm Ø, if placed elsewhere min 160 mm Ø.

*NOTE! Only Ø110 mm vent.pipes and 1pcs 90° bend may be used in the installation.*

